

Наименование	Артикул	Напряжение, В	Монтажные размеры					Мощность, Вт	Ток, А
			L	H	H1	B	G		
ZOTA RING 25/40 S130	ZR 363004 2301	230	130	130	105	130	1½	65/50/32	0,28/0,22/0,15
ZOTA RING 25/40 S180 с гайками	ZR 363004 2302	230	180	130	105	130	1½	65/50/32	0,28/0,22/0,15
ZOTA RING 25/60 S130	ZR 363006 2301	230	130	130	105	130	1½	100/70/55	0,45/0,35/0,25
ZOTA RING 25/60 S180 с гайками	ZR 363006 2302	230	180	130	105	130	1½	100/70/55	0,45/0,35/0,25
ZOTA RING 25/70 S130	ZR 363007 2301	230	130	130	105	130	1½	130/110/90	0,6/0,52/0,42
ZOTA RING 25/70 S180 с гайками	ZR 363007 2302	230	180	130	105	130	1½	130/100/70	0,6/0,52/0,42
ZOTA RING 25/80 S180 с гайками	ZR 363008 2301	230	180	160	130	150	1½	245/190/135	1,1/0,85/0,6
ZOTA RING 32/40 S180 с гайками	ZR 363004 3302	230	180	130	105	130	2	65/50/32	0,28/0,22/0,15
ZOTA RING 32/60 S180 с гайками	ZR 363006 3302	230	180	130	105	130	2	100/70/55	0,45/0,35/0,25
ZOTA RING 32/70 S180 с гайками	ZR 363007 3302	230	180	130	105	130	2	130/100/70	0,6/0,52/0,42
ZOTA RING 32/80 S180 с гайками	ZR 363008 3302	230	180	160	130	150	2	245/190/135	1,1/0,85/0,6
ZOTA RING 32-120 с гайками	ZR 363012 3100	230	180	229	185	167	2	500	2,5

ZOTA RING 32-120/400 с гайками	ZR 363012 3104	380	180	229	185	167	2	500	2,5
ZOTA RING 40-60F	ZR 363006 4110	230	230	270	209	167	DN40	500	2,5
ZOTA RING 40-120F (1 скорость)	ZR 363012 4110	230	250	297	232	234	DN40	700	3,4
ZOTA RING 40-160F (1 скорость)	ZR 363016 4110	230	250	297	232	234	DN40	1000	4,9
ZOTA RING 50-120F (1 скорость)	ZR 363012 5110	230	280	304	232	234	DN50	1000	4,9
ZOTA RING 50-160F (1 скорость)	ZR 363016 5110	230	280	329	257	234	DN50	1300	5,8
ZOTA RING 50-200F (1 скорость)	ZR 363020 5110	230	280	304	232	234	DN50	1300	5,8
ZOTA RING 65-120F (1 скорость)	ZR 363012 6110	230	300	335	257	247	DN65	1300	5,8
ZOTA RING 40-120SF (3 скорости)	ZR 363012 4310	380	250	297	65	234	DN40	700/450/400	1,3/0,8/0,7
ZOTA RING 40-160SF (3 скорости)	ZR 363016 4310	380	250	297	232	234	DN40	1000/700/600	1,6/1,2/1
ZOTA RING 50-120SF (3 скорости)	ZR 363012 5310	380	280	304	232	242	DN50	1000/700/600	1,6/1,2/1
ZOTA RING 50-160SF (3 скорости)	ZR 363016 5310	380	280	329	257	242	DN50	1300/1000/900	2,6/1,7/1,6
ZOTA RING 50-200SF (3 скорости)	ZR 363020 5310	380	280	329	257	242	DN50	1300/1000/900	2,6/1,7/1,6
ZOTA RING 65-120SF (3 скорости)	ZR 363012 6310	380	300	335	257	247	DN65	1300/1000/900	2,6/1,7/1,6

Тип	Артикул	Напряжение, В	Мощность, max/min,Вт	Ток, max/min,А
ZOTA EcoRing 25/40 180	ZR 363104 2002	230	22/5	0,19/0,05
ZOTA EcoRing 25/60 180	ZR 363104 3002	230	22/5	0,19/0,05
ZOTA EcoRing 32/40 180	ZR 363106 2002	230	45/5	0,38/0,05
ZOTA EcoRing 32/60 180	ZR 363106 3002	230	45/5	0,38/0,05

Тип	Монтажные размеры				
	L	H	H1	B	G
ZOTA EcoRing 25/40 180	180	156	128	99	1½
ZOTA EcoRing 25/60 180	180	156	128	99	1½
ZOTA EcoRing 32/40 180	180	156	128	99	2
ZOTA EcoRing 32/60 180	180	156	128	99	2

Структура условного обозначения насосов EcoRing



Тип	LILU-370A
Потребляемая мощность, Вт	370
Присоединительные размеры, вход/выход	1" x 1"
Производительность максимальная, л/мин., при напоре 1м.	35
Напор максимальный, м	33
Глубина всасывания максимальная, м	8
Максимальное давление в корпусе насоса, МПа	0,8
Масса насоса, кг	8,5



ЗАВОД ОТОПИТЕЛЬНОЙ
ТЕХНИКИ И АВТОМАТИКИ

660061, Россия, г. Красноярск, ул. Калинина, 53А, а/я 26313,
тел./факс: (391)24-77-777, 8-800-444-8000
www.zota.ru, e-mail: info@zota.ru; версия 04.2019



ОТВЕТСТВЕННОСТЬ СОЗДАЕТ КАЧЕСТВО



**RING
EcoRING
LILU**

НАСОСЫ И НАСОСНЫЕ СТАНЦИИ

ZOTA представляет насосы Ring, EcoRing и насосные станции Lilu.
 Ассортимент насосов Ring включает в себя три типа:
 - S (три скорости, рабочее напряжение 220 В);
 - F (одна скорость, рабочее напряжение 220/380 В),
 - SF (три скорости, рабочее напряжение 380 В).

Отличительные особенности насосов ZOTA "Ring":

- медная обмотка статора;
- возможность использования в системах с незамерзающими теплоносителями;
- рабочее колесо из прочного термостойкого полимера;
- монтажные гайки в комплекте (кроме Ring 25-60S 130);
- графитовый подшипник на керамическом валу;
- зеркально отполированная поверхность ротора;
- при производстве каждый ротор проходит процесс балансировки.

Структура условного обозначения насосов

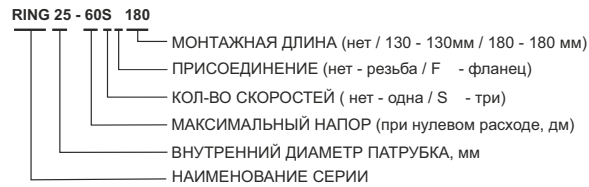

1 - 230v - однофазный мотор / 3 - 400v - трехфазный мотор

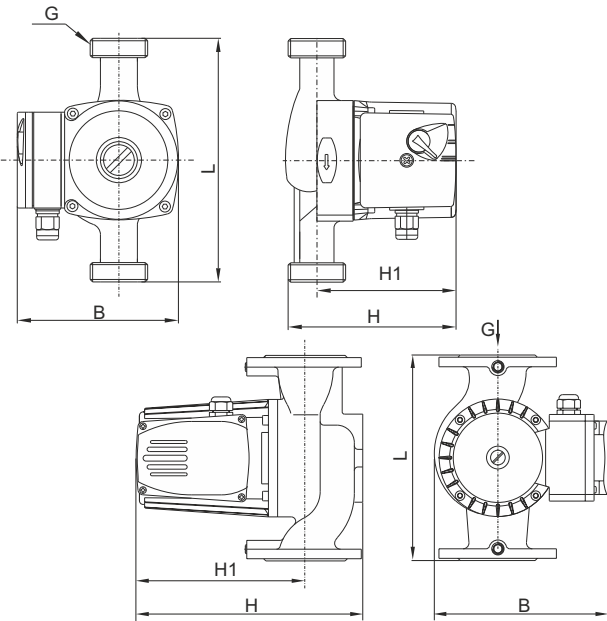

RING S



RING SF



RING F

Расходно-напорные характеристики насосов RING S

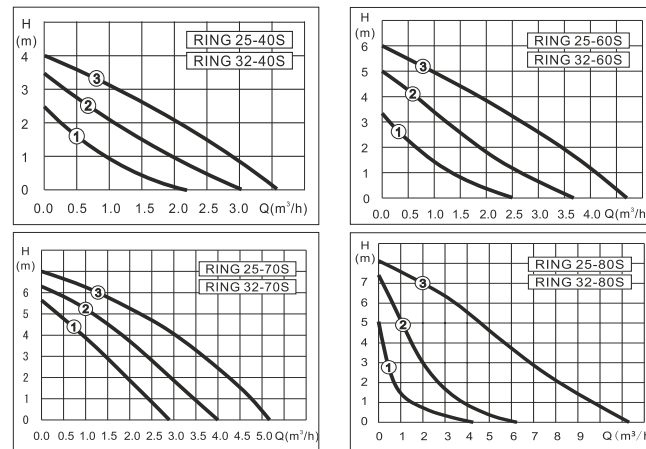

Расходно-напорные характеристики насосов RING F

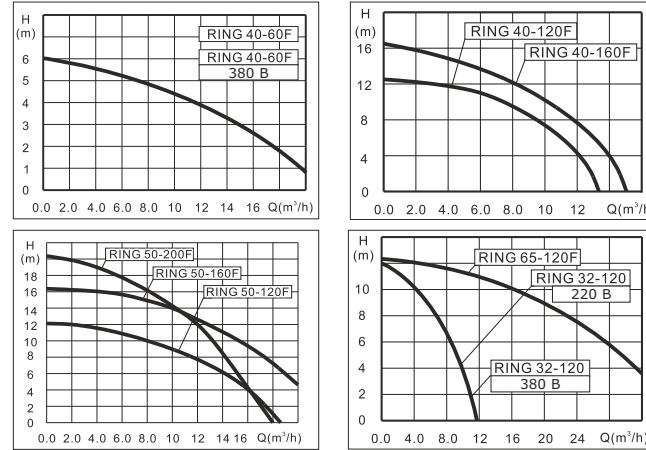

Расходно-напорные характеристики насосов RING SF

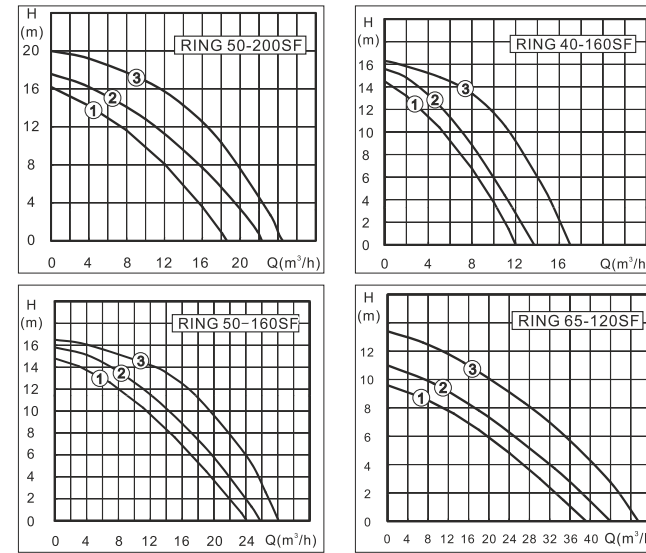
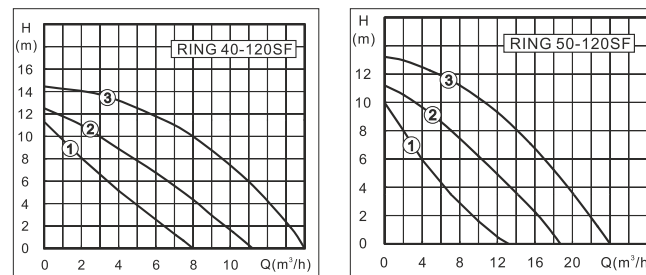

1;2;3 - Обозначение ступеней скорости насоса.

Lilu - поверхностные самовсасывающие насосы с расширительным баком для перекачивания воды из скважин, колодцев и любых емкостей.
 - обеспечивают бесперебойную подачу воды под постоянным давлением в автоматическом режиме;
 - к насосной станции можно подключить водонагреватели, газовые колонки, стиральные и посудомоечные машины, системы автоматического полива;
 - автоматический пуск/стоп
 - пружинный обратный клапан;
 - электрическая мощность, которая обеспечивает реальные расходно-напорные характеристики;
 - съемная торцевая крышка для удобства техобслуживания;
 - пассивная защита двигателя от попадания воды реализована как в промышленных насосных станциях;



LILU



EcoRING



Циркуляционные насосы с мокрым ротором EcoRing предназначены для создания принудительной циркуляции жидкости в любых системах водяного отопления, кондиционирования и циркуляционных установках.

Циркуляционные насосы серии EcoRing оснащены двигателем с постоянными магнитами и электронным блоком управления, который обеспечивает возможность задавать различные режимы работы насоса (автоматический, пропорциональный, поддержание постоянного давления, ночное снижение мощности).

Блок частотного регулирования позволяет автоматически согласовывать мощность насоса с фактическим перепадом сопротивления, что обеспечивает высокую энергоэффективность насоса.

Основные преимущества:

- автоматическое регулирование потребляемой мощности;
- потребление электроэнергии от 5 Вт;
- защита от сухого хода;
- широкий диапазон питающего напряжения;
- выбор режима работы в зависимости от конкретной системы;
- ночное снижение мощности.

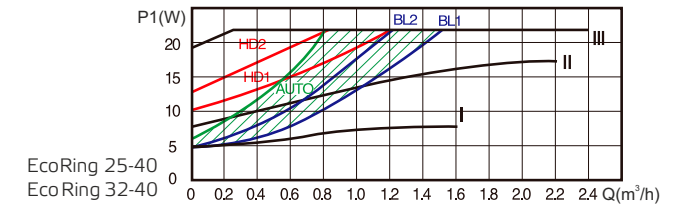

EcoRing 25-40
EcoRing 32-40

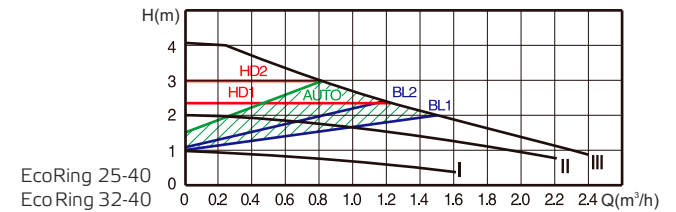

EcoRing 25-40
EcoRing 32-40

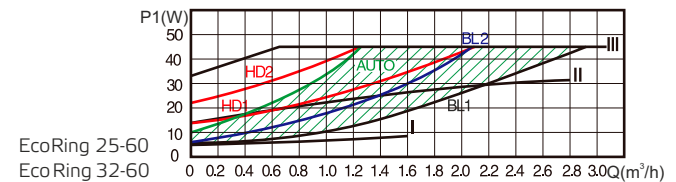

EcoRing 25-60
EcoRing 32-60

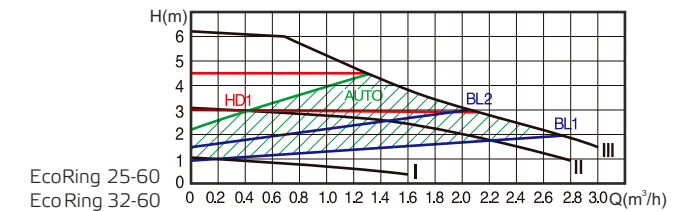

EcoRing 25-60
EcoRing 32-60

Автоматический режим (AUTO)
 Режим постоянного минимального напора HD1
 Режим постоянного максимального напора HD2
 Режим пропорционального давления с самым высоким значением напора BL1
 Режим пропорционального давления с самым низким значением напора BL2